



# FORTRESS

**SCHWEIZ**

Rolf Muri AG  
Tödistrasse 48  
CH-8810 Horgen

Telefon: 044/727 99 00  
E-Mail : office@rolfmuri.ch

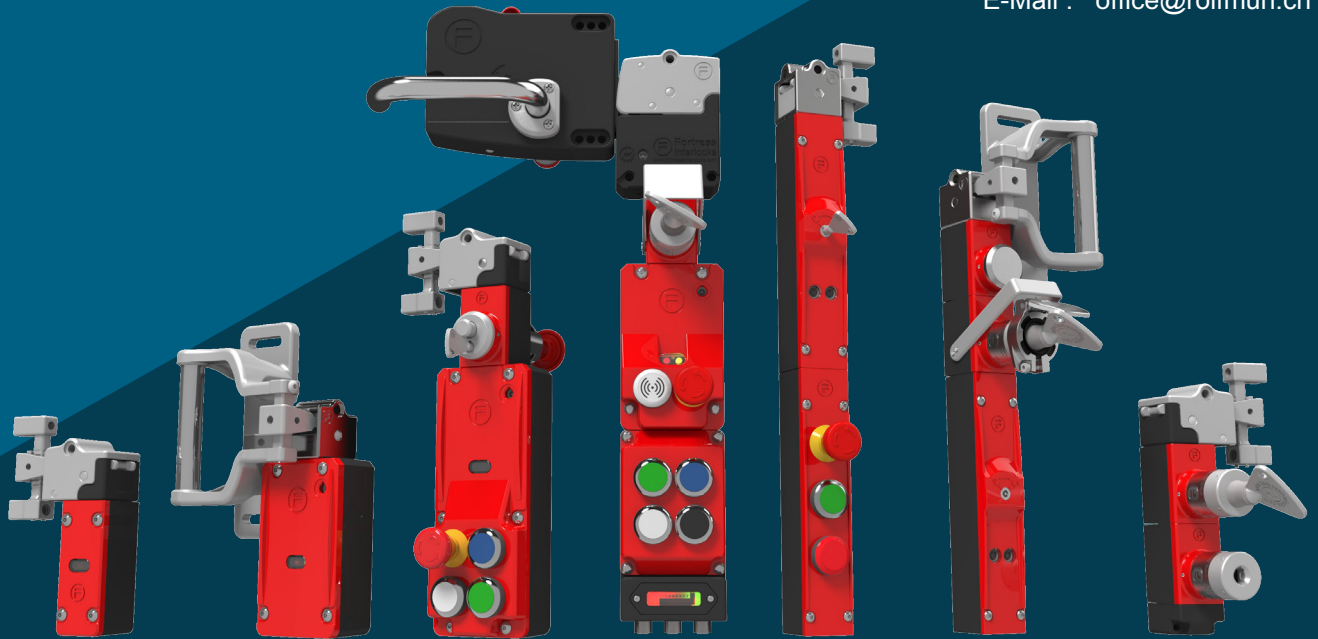

## Zuhaltungen für höchste Beanspruchung mit PROFI-safe und CIP Safety



THE QUEEN'S AWARDS  
FOR ENTERPRISE:  
INTERNATIONAL TRADE  
2018



EtherNet/IP™



# Gard pro



# Wir stellen vor amGardpro

amGardpro ist die ultimative Produktreihe von modularen Verriegelungsschaltern für anspruchsvolle Aufgaben mit einer Zuhaltkraft von 10.000 N. Die einzigartige modulare Bauweise ermöglicht eine einfache Konfiguration und bietet elektromechanische Lösungen für praktisch jede Anwendung mit Schutzeinrichtungen bis zu SIL3 (EN/IEC 62061), Kategorie 4 und PLe (EN/ISO 13849-1).

proNet ergänzt die amGardpro-Produktreihe um eine Ethernet-basierte Netzwerkfähigkeit.

Slimline pro bietet in einem nur 40 mm breiten Gehäuse die Magnetverriegelungsfunktion.

Frank integriert bereits bestehende RFID-Zutrittskarten einer Einrichtung in ein softwarebasiertes Zugangsberechtigungssystem für Fertigungsbereiche. Die Daten werden im Fortress-System gesammelt und schaffen Dateneinblicke für Effizienzanalysen.

Mit unseren Montageplatten können die meisten unserer konfigurierten amGardpro-Verriegelungen problemlos an Maschinenzuhaltungen montiert werden. Die Einheiten werden vormontiert geliefert, sofern die konfigurierte Teilenummer der Montageplatte und/oder der Betätigungsplatte über das Suffix „MPB1“ verfügt.

Hinweis: Sie finden die Online-Produktkonfiguratoren auf unserer Website – [www.fortress-safety.com](http://www.fortress-safety.com)

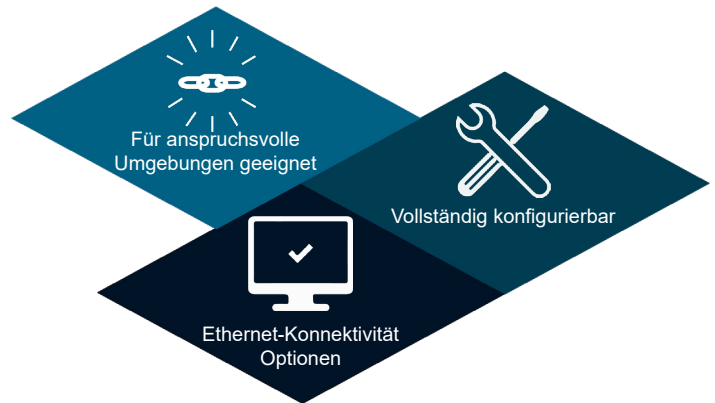

**Mechanische Haltbarkeit**  
1,000,000 Cycles

**Stabilität**  
10 kN Haltekraft

**Umweltbeständigkeit**  
Abgedichtet nach IP65 & IP67

**Externe Zertifizierungen**  
CAT.4 PLe

**Individuell anpassbar**

**RFID-Zugangskontrolle**  
FRANK

**Netzwerkfähigkeit**  
EtherNet/IP  
PROFI NET

**Schnelltrennung**  
Optionen

**DUST WATER**

## Verwendungsvoraussetzung:

Zugangspunkte können eine Absicherung mit Sicherheitsschaltern erfordern, um sicherzustellen, dass der Prozess nicht bei geöffneten Schutzvorrichtungen betrieben werden kann. „Wire-to-the-Guard“-Lösungen sind für schnelle und häufige Zugangsanforderungen geeignet. Prozesse, die nicht sofort stoppen, sollten mit Magnetschutzverriegelungs-Lösungen geschützt werden, die die Sicherheitsverriegelung nur dann entriegeln, wenn der Zugang sicher ist.

### Schutzschalter

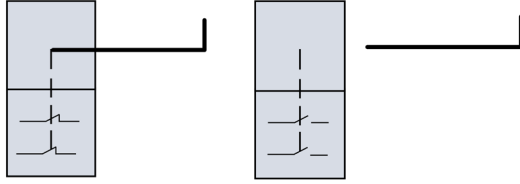

Schutzvorrichtung öffnet sich, Sicherheitsschalter öffnen sich

### Schutzvorrichtung

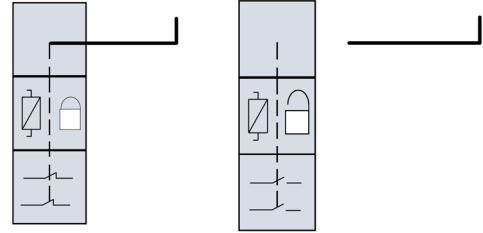

Schutzvorrichtung ist verriegelt bis die Maschine stoppt, die Entriegelung der Schutzvorrichtung öffnet die Sicherheitsschalter

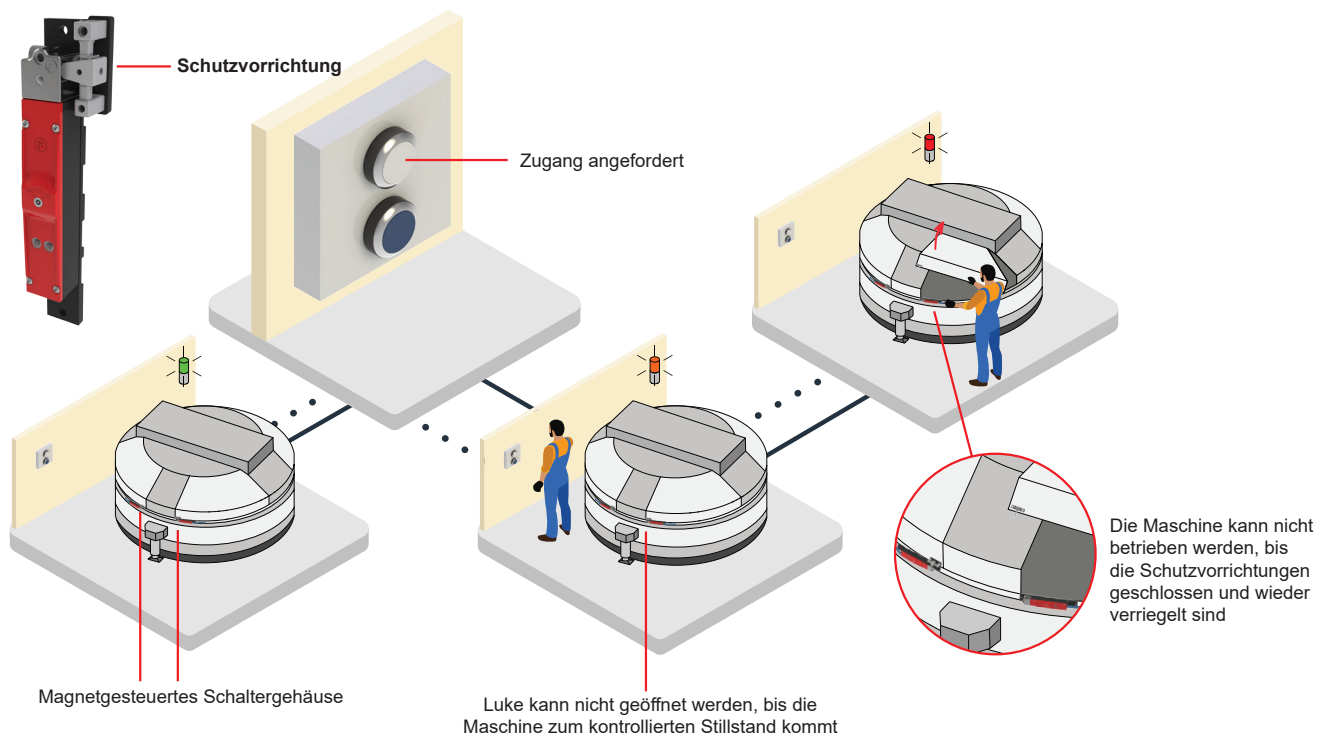
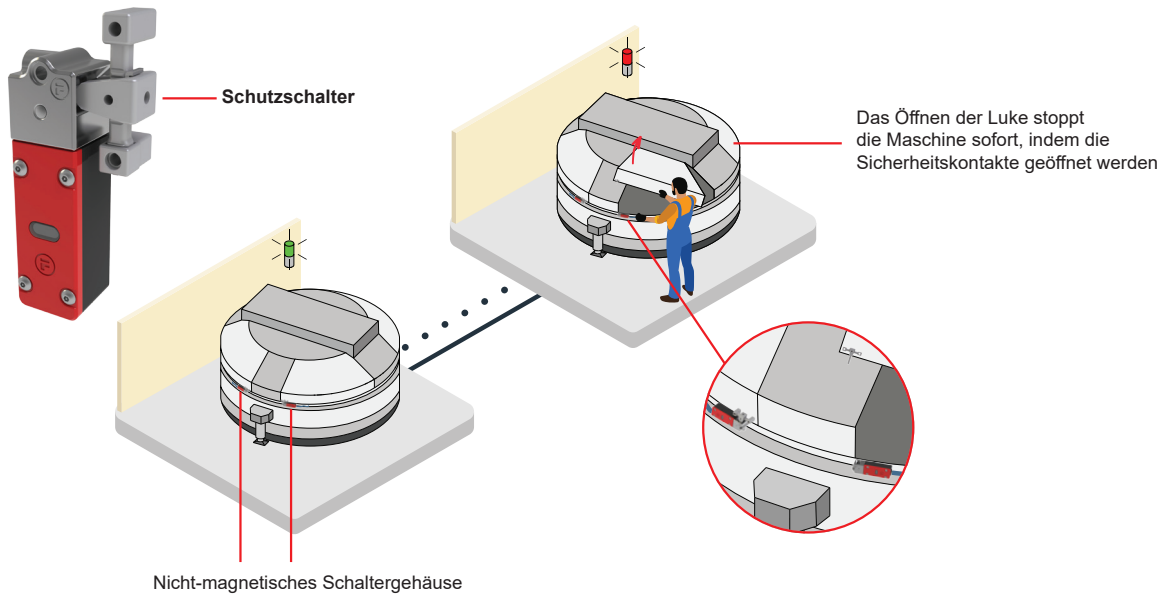

# Roboter zum Stapeln von Paletten

## Verwendungsvoraussetzung:

Roboterarme erfordern während des Betriebs und beim Tragen von Lasten Absicherungsmaßnahmen. Der unten gezeigte Roboter zum Stapeln von Paletten verfügt über zwei Zugangspunkte und ein einziges zentrales Bedienfeld. Wenn die Netzspannung des Systems getrennt ist, wird der Power-to-Lock-Magnet abgeschaltet und die Zugangsschlüssel für die Zugangspunkte werden freigegeben. Rein mechanische Verriegelungen an der Schutzvorrichtung können mit einem Zugangsschlüssel geöffnet werden, während gleichzeitig ein Personalschlüssel bereitgestellt wird, den der Bediener gezwungen ist, in die Zelle hinein mitzunehmen, um einen Neustart gemäß ISO 14118 zu verhindern.

### Power-to-Lock-Magnet

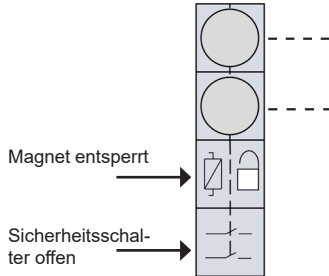

Zugangsschlüssel entriegelt, Sicherheitsschalter offen.

### Zugangssperre Nr. 1

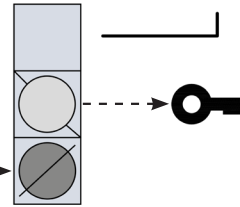

Zugangsschlüssel feststehend, Personalschlüssel freigegeben, Zugangstür offen.

### Zugangssperre Nr. 2

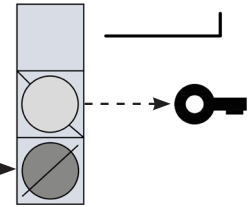

Zugangsschlüssel feststehend, Personalschlüssel freigegeben, Zugangstür offen.

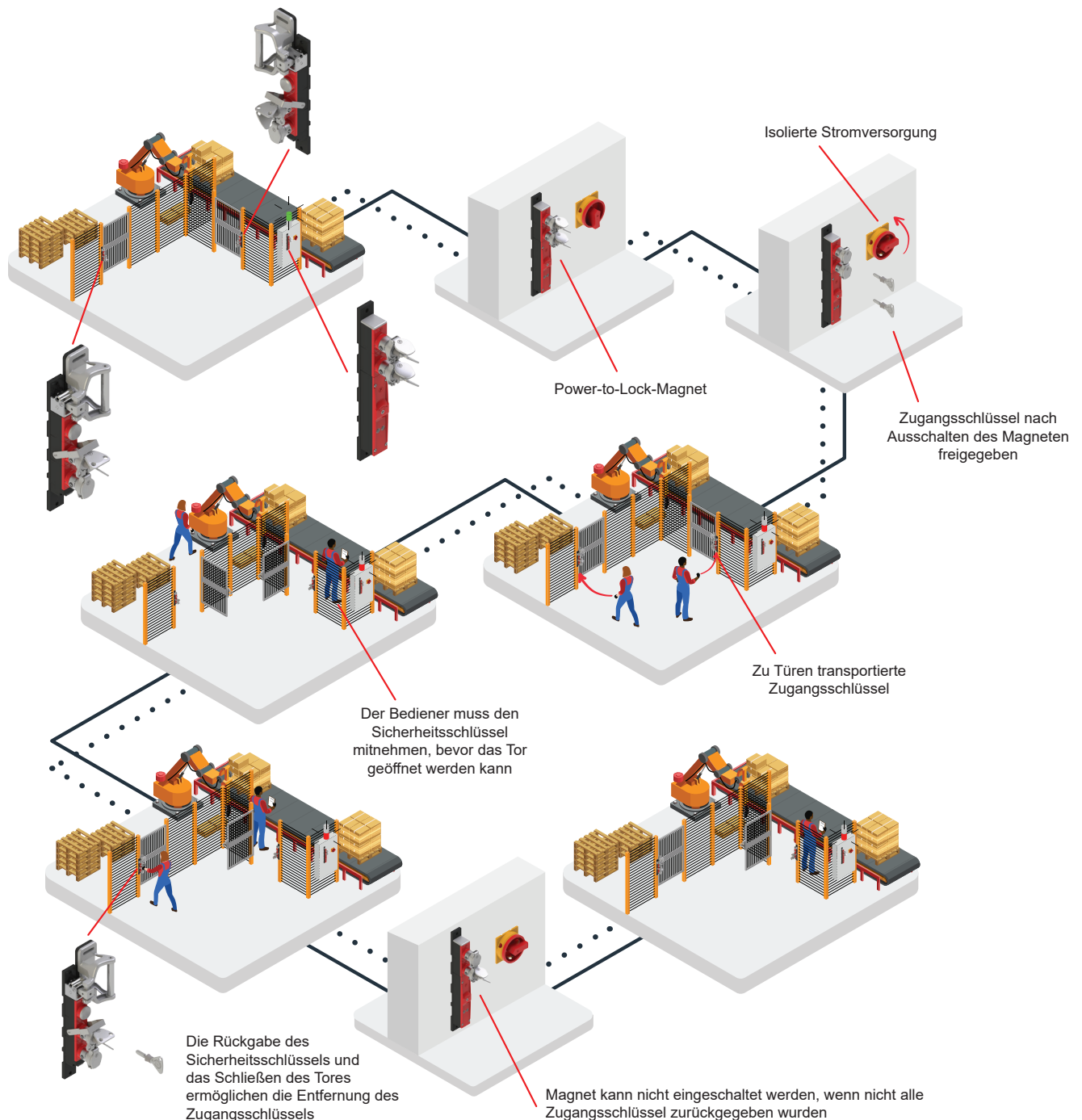

# Längstrennungslinie

## Verwendungsvoraussetzung:

Längstrennungslinien erfordern mehrere Absicherungsmethoden, um unterschiedliche Gefahren abzudecken. Sicherheitssteuerungen für Lichtvorhänge, Sicherheitsverriegelungen und Haltedrähte sind in der folgenden Anwendung in zwei Ethernet-verbundene Fortress-Geräte integriert. Der Zugang erfolgt über RFID-Badges. Der Fortress FRANK Controller verwaltet Berechtigungen und zeichnet Dateneinblicke auf, um den Zugang basierend auf den Schulungsniveaus einzuschränken. Zugangshäufigkeit und -dauer können dann für Produktivitätsanalysen genutzt werden.

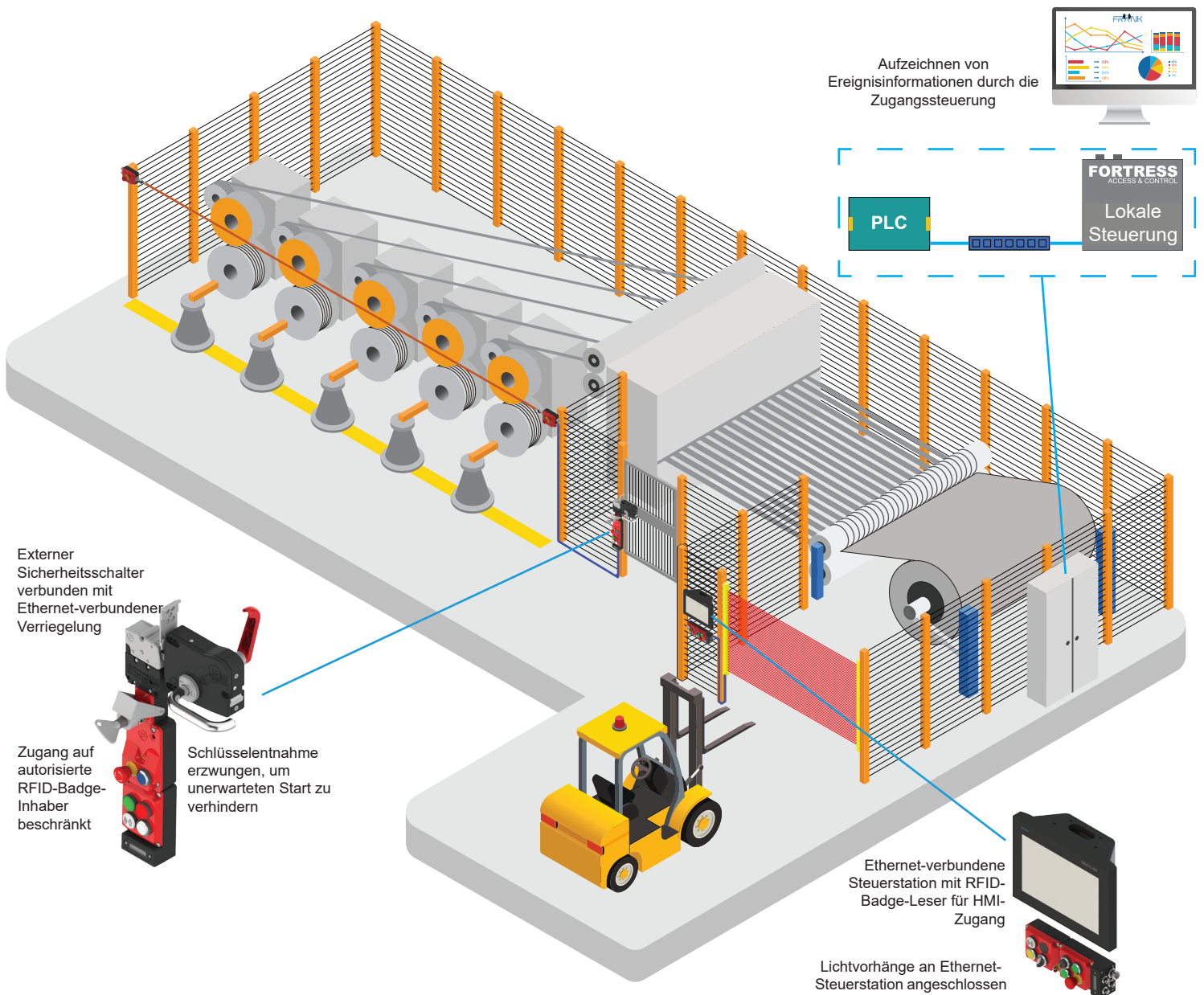
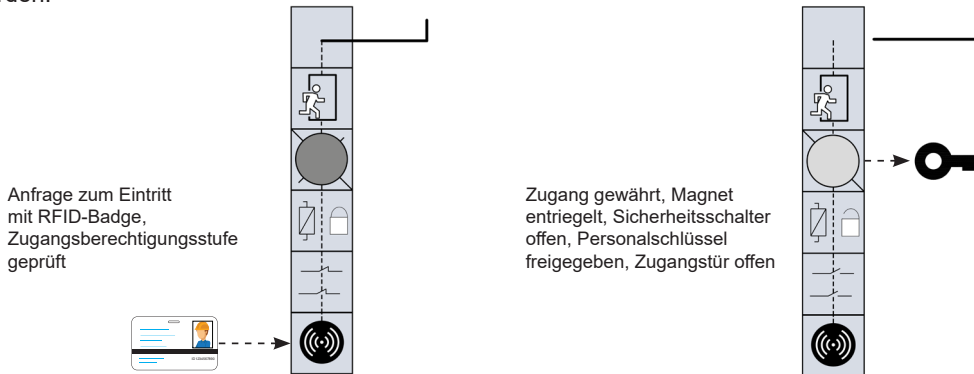

# Automatisierte Speicher- und Abfragesysteme

## Verwendungsvoraussetzung:

Automatisierte Speicher- und Abfragesysteme haben Zugang zu den Gängen an den Gangenden und/oder in der Mitte der Gänge. Für die Einhaltung der EN 528:2008 wird die automatische Kransteuerung durch einen Schlüsselschalter deaktiviert, der in einer Kapselung außerhalb des Ganges befestigt ist. Dieser Schlüssel ermöglicht den Zugang zum Gang über die Verriegelung. Der gleiche Schlüssel ermöglicht die manuelle Kransteuerung über einen Schlüsselschalter am Wagen im Gang. Siehe EN 528:2008 zur weiteren Orientierung.

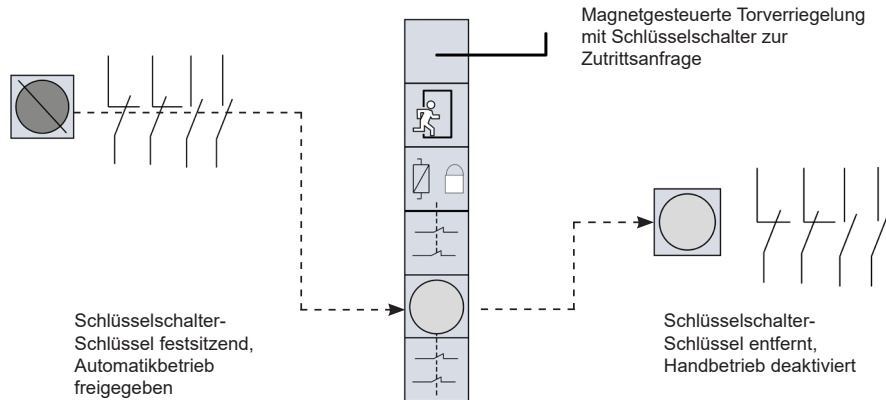

Schalter für automatische Kranbetriebsart auf dem Bedienfeld befestigt

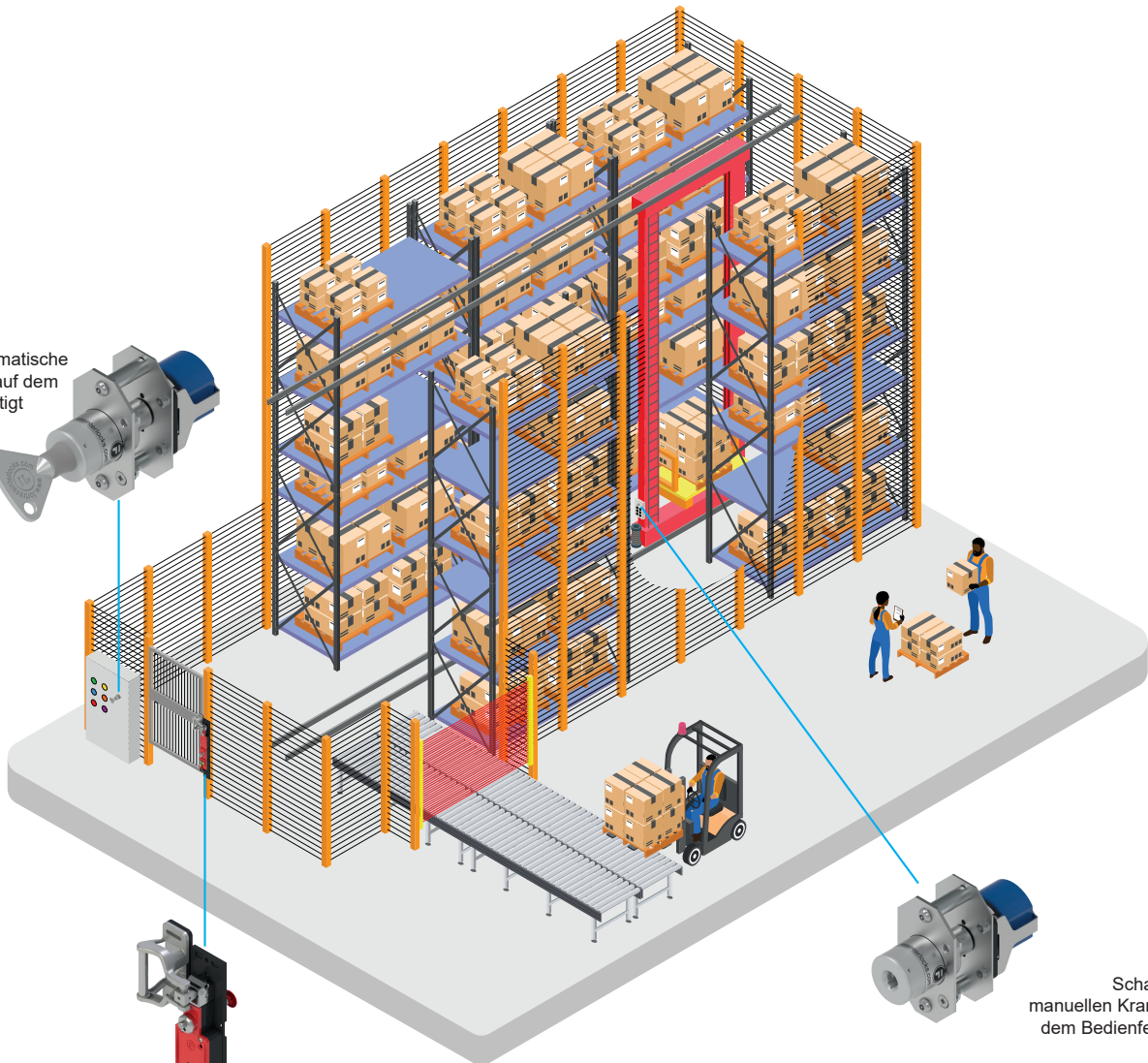

Schalter für den manuellen Kranmodus auf dem Bedienfeld befestigt



Ethernet-verbundene Verriegelung mit Notentriegelung und Drucktastersteuerung. Der Schlüsselschalter wird für die Zutrittsanforderung verwendet.



## Schutzschalter

2NC, 1NO Schwerlast-Sicherheitsschalter.

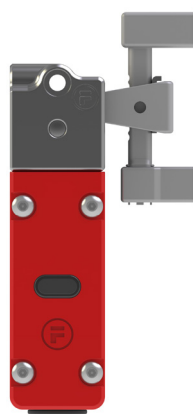

SA4S6ST401

## Schutzverriegelung mit erzwungenem extrahiertem Schlüssel

Der Personalschlüssel muss vom Bediener vor dem Öffnen der Schutzvorrichtung verwendet werden.



SD2S6EKL3ZL411MPB1

## Sicherheitsverriegelung

Strapazierfähige Power-to-Unlock magnetische Sicherheitsverriegelung.

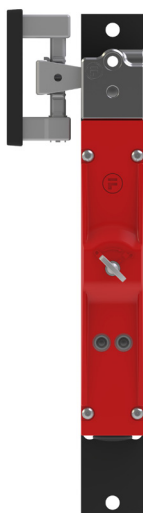

SA2S6ZL411MPB1

## Sicherheitsverriegelung mit Notentriegelung in einem Schritt

Ergonomischer Griff integriert Notentriegelung in einem einzigen Schritt. Der rote Griff setzt den Verriegelungsmechanismus außer Kraft und öffnet die Verriegelung.



EI2A6SR411

## Schutzverriegelung mit Notentriegelung

Strapazierfähige Sicherheitsverriegelung mit Notentriegelung. Die Aktivierung setzt den Verriegelungsmechanismus außer Kraft und erzeugt einen Stoppbefehl.



HS1S6R2ZR411

## Sicherheitsverriegelung mit integrierter

### Ethernet-Kommunikation

PROFINET/PROFIsafe Verbindung zur Verriegelung. Drucktaster und Not-Halt in der Schutzvorrichtung integriert. Ethernet/IP-CIP-Safety wird ebenfalls unterstützt.



EI2A6SRP11NDP6EIP7P2NPF10

# Was ist proNet?

Mit *proNet* von Fortress können Fortress-Geräte in E/A in PROFINET- oder Ethernet/IP-Netzwerken verteilt werden. Sicherheitsinformationen werden mittels PROFIsafe oder CIP Safety ausgetauscht. Das *proNet*-Modul kann für autonome Steuerungsfunktionen, zur Stromversorgung externer Geräte über Schnelltrennverbindungen oder als Teil eines amGard*pro*-Verriegelungsgeräts konfiguriert werden.

Produkteigenschaften:

- Es werden 3 zweikanalige Sicherheitseingänge unterstützt. Kann sowohl für Schutzverriegelungen, Notstopps als auch die Freigabe des Schalteranschlusses innerhalb eines Geräts verwendet werden.
- Standard-E/A für die Funktionalität von Drucktastern/Leuchten ist bis zu 40 E/A pro Konfiguration erweiterbar.
- Ein integrierter Netzwerk-Schalter ermöglicht Bustopologien für „Daisy-Chains“ ohne zusätzliche Hardware.
- I6 E/A ist als geschützter externer E/A über Schnelltrennungen erhältlich.
- Die Einstellung der F-Adresse erfolgt über eine Weboberfläche oder über DIP-SCHALTER.
- Diagnosefunktionen sind über die Weboberfläche verfügbar (Versorgungsspannung, aktuelle F-Adresse, Ethernet-Verbindungsstatistik).

## Kontrollstationen

Die *proNet* Control Stations von Fortress sind konfigurierbare Netzwerklösungen, die darauf abzielen, die Installations- und Betriebskosten für maßgeschneiderte Anfertigungen mit fest verdrahteten Steuerungsfunktionen zu reduzieren.

Kosten im Zusammenhang mit Verdrahtungszeit, Schalttafelbau, Schalttafelraum und dem Kauf von Gehäusen, E/A-Modulen, Klemmen, mehradrigen Kabeln, industriellen Anschlüssen der Maschine oder Zelle für die Sicherheitsschalter, Sensoren und Verriegelungen können vermieden werden. Geräte können bei Lieferung über Schnelltrennverbindungen sofort an das Netzwerk angeschlossen werden.

Die Steuerungs- und Sicherheitskommunikation wird über ein einzelnes Ethernet-Kabel übertragen, das an das Fortress-Gerät angeschlossen ist. 3 zweikanalige Sicherheitseingänge werden von 1 Zweikanal-Sicherheitsausgang unterstützt.

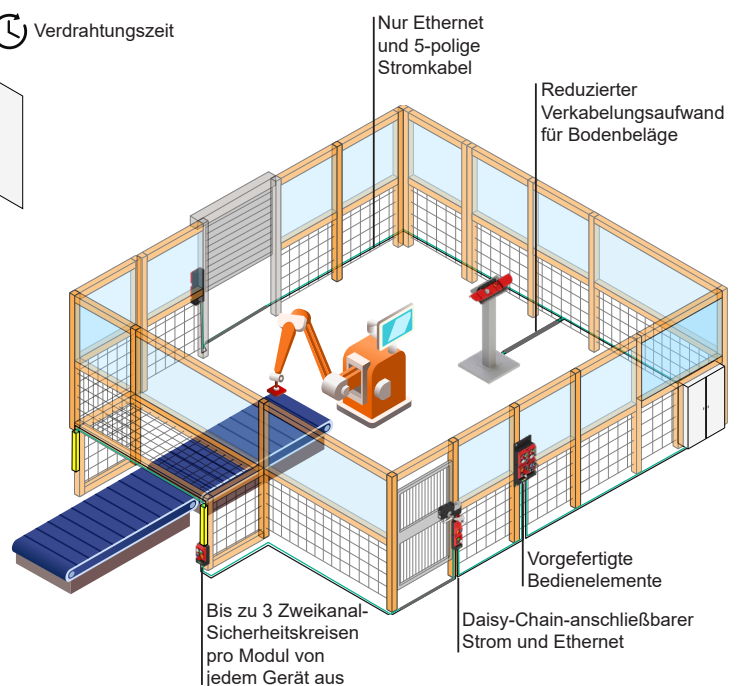
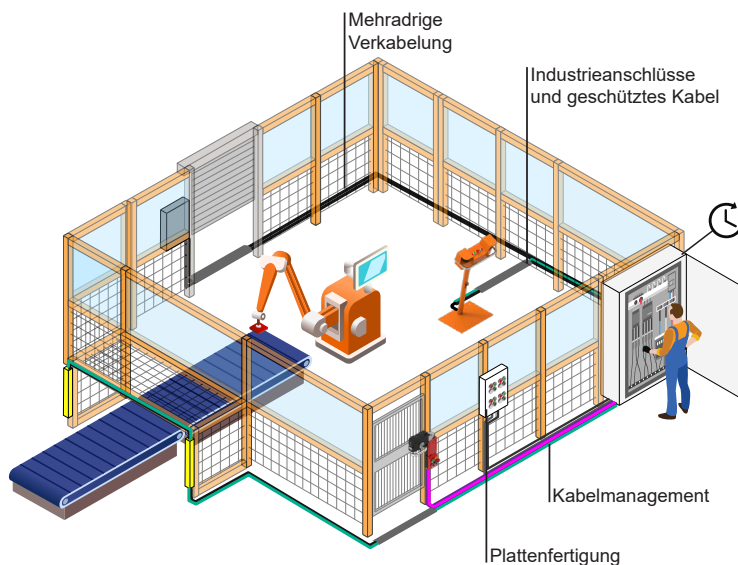
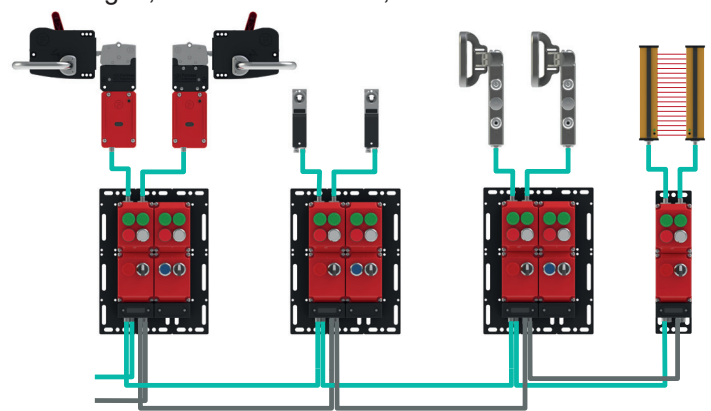



## Fortress RFID Zugang Netzwerk Schlüssel

Verriegelungen steuern, wann Sie auf die Geräte gesichert zugreifen können, Frank steuert, wer auf die Geräte gesichert zugreifen kann.

Durch die Integration von Lesegeräten, die den vorhandenen RFID-Zutrittskarten in einem Fortress-Gerät entsprechen und der Bereitstellung eines softwarebasierten Kontrollsystems für die Zugangsberechtigungen kann Frank in automatisierten Systemen mit einfachen Ein-/Ausgängen in eine SPS eingebaut werden.

Informationen zur Person, dem Zeitpunkt und dem Ort bei Zugriffen werden in einem zentralen Punkt innerhalb der Einrichtungen gesammelt, um sichtbare Ereignislisten und Datenerkenntnisse zu ermöglichen, die Effizienzanalysen unterstützen können.

Fortress unterstützt gängige Kartentypen, einschließlich:

- 13,56 MHz ISO 15693
- 13,56 MHz mit herstellereigenem Protokoll
- 13,56 MHz ISO 14443 A
- 125 kHz mit herstellereigenem Protokoll

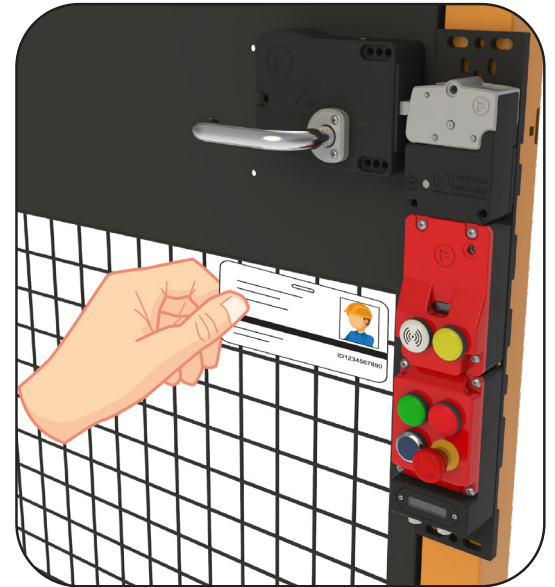

## Kontrollzugriff

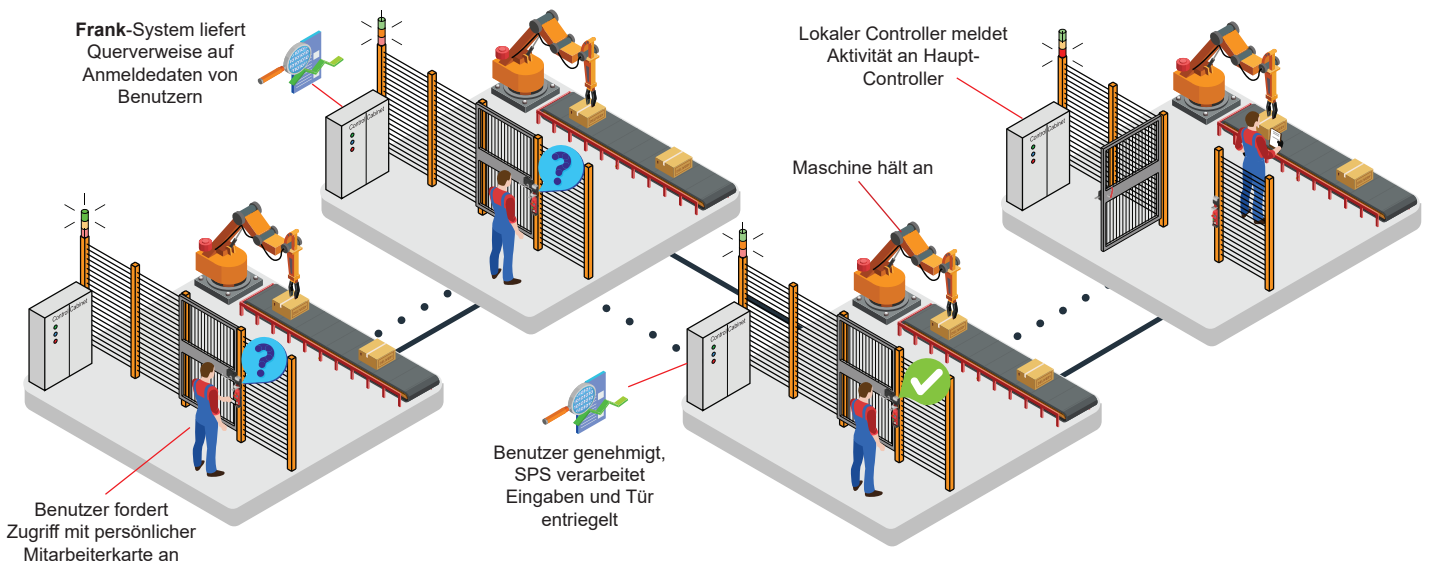

## Produktivität verwalten

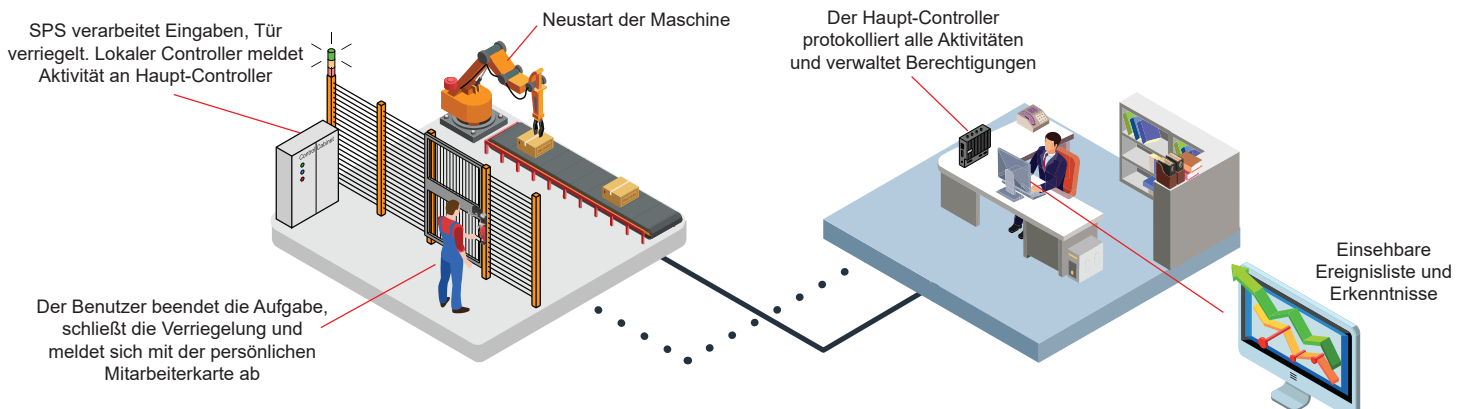

# Fähigkeit zur Einschätzung von Fehlausrichtungen

Fortress bietet bei seinen Angeboten zu Stellantrieben marktführende Technologie zur Einschätzung von Fehlausrichtungen an, da Maschinenschutzeinrichtungen oft einen gewissen Grad an Variabilität aufweisen und sich die Schutzvorrichtungen bei ihrer Verwendung im Lauf der Zeit bewegen.

Stellantriebszungen können vertikal auf einer Ratsche mit Winkelversatz bewegt werden, der auch durch das Design des Stellantrieb adsorbiert wird.

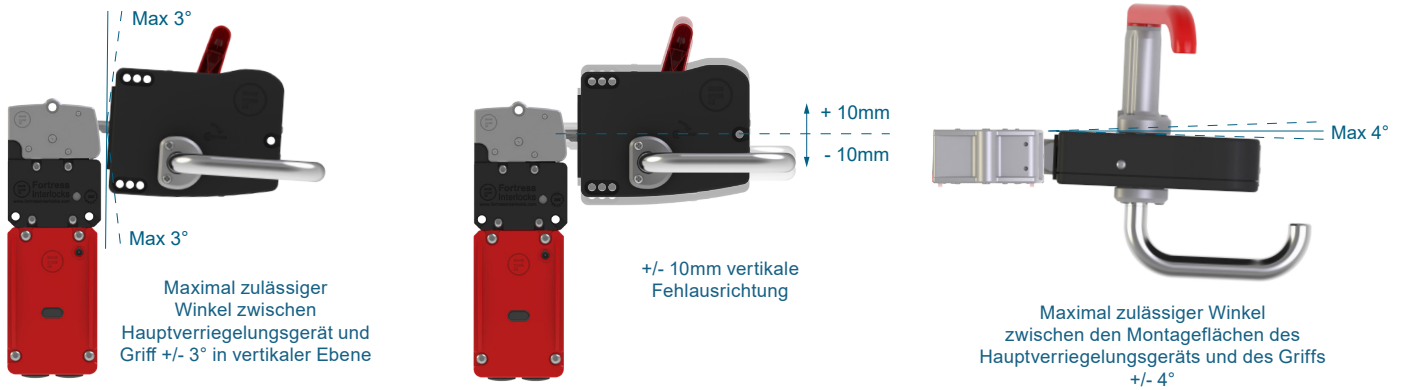

## Befestigungsplatten

Eine Serie von Unterleg- und Befestigungsplatten, um sicherzustellen, dass die meisten konfigurierten amGard<sup>pro</sup>-Sicherheitstürschalter leicht und problemlos an Maschinenschutzvorrichtungen befestigt werden können. Die konfigurierbaren Platten sind eine robuste Konstruktion aus Aluminium-Druckguss und eignen sich sowohl für klappbare als auch für verschiebbare Schutzvorrichtungen. Die Unterleg- und Befestigungsplatten sind an der Verriegelung vormontiert, wenn sie zusammen bestellt wurden. Sie können jedoch auch separat bestellt werden.

### Ohne Befestigungsplatten

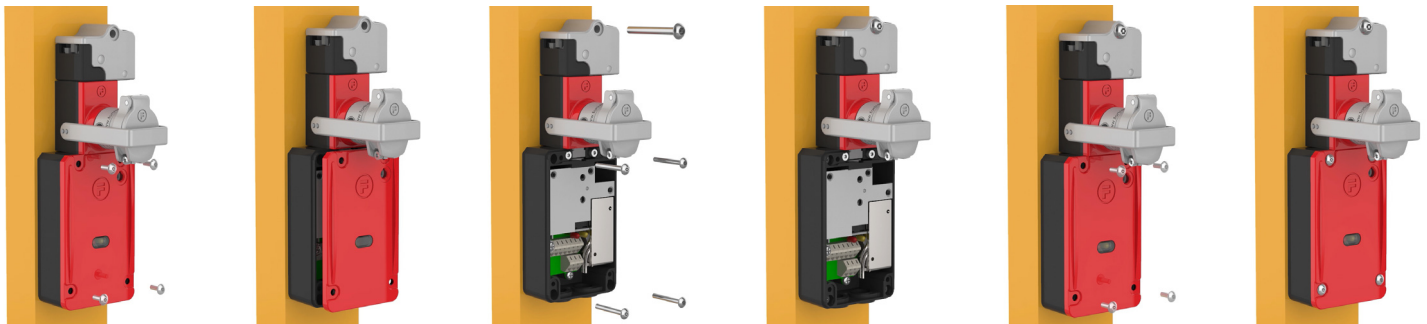

### Mit Befestigungsplatten

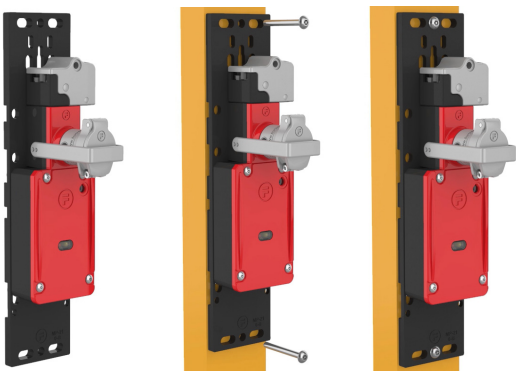

### So konfigurieren Sie:

Der amGard<sup>pro</sup>-Online-Konfigurator ermöglicht es Ihnen, am Ende Ihrer Konfiguration eine Montageplatte hinzuzufügen, die automatisch die richtige Befestigungs- und Unterlegplatte auswählt, die Ihr konfiguriertes Gerät benötigt.

Stellantrieb

Köpfe

Zunge



Griff Stellantrieb

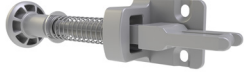

Kurzer drehbarer Griff



Langer drehbarer Griff



Schieber



Dreheinsatzgriff



Schmaler linearer Einsatzkopf



Drehbarer Einsteckkopf



Mechanische Enden

Kappe

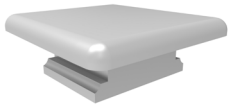

Ergonomischer Griff, kein Innengriff



Ergonomischer Griff, Öffnen und Schließen von beiden Seiten



Linearer Einsteckkopf



Zubehör

Drop-Down-Sperre

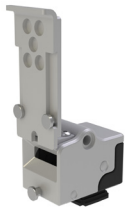

Aussperrclip

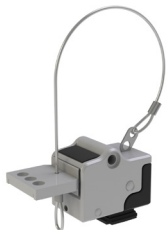

Notentriegelungsgriff in einem Schritt



Notentriegelungskopf in einem Schritt



## Adapter Notentriegelung

Rücksetzung  
Sicherheitswerkzeug



Drucktaster  
Rücksetzung



## Adapter für festsitzende Schlüssel

Extrahierter  
Schlüsseladapter



Adapter Sicher-  
heitsschlüssel



Zugangs-  
schlüsseladapter



## Befestigungsplatten

Tongue & Rotary  
Insertion Handle



Ergonomic  
Handle



## Schalter/Schlösser

Schmales magnetgesteuertes  
Schaltergehäuse



Magnetgesteuertes  
Schaltergehäuse



Nicht-magnetisches  
Schaltergehäuse



Schieber



Drehbarer Griff



40 mm



80 mm

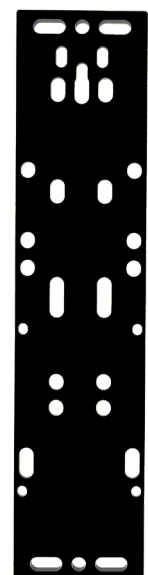

## Optionskapseln

Schmale Kapsel



Schlüsselschalterkapsel



Optionskapsel



Vernetzte Optionskapsel



Mechanische  
Enden

## Schnelltrennungen

Fuß

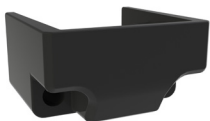

5-polig M12



8-polig M12



10-polig M12



12-polig M12



19-polig M23



Strom- und  
Datenanschlussets



# Aktuatoren, Handhabung und Köpfe

## Schritt 1: Wählen Sie den Aktuator, die Handhabung und den Kopf

Beschreibung	Information	Teile-Nr.
Lineare Einsteckzunge	Hohe Stärke und Fehlaustrichtung, geeignet für alle „S“-Kopfkonfigurationen.	SA
Zungenschieber ohne Feder	Gleitbewegung hält die Tür geschlossen. Ohne Rückstellfeder bleibt der Schieber in der Position, in der er sich befindet.	SN
Zungenschieber mit Rückstellfeder	Gleitbewegung hält die Tür geschlossen. Die Rückstellfeder zieht den Schieber beim Entriegeln auf. Kollision mit Verriegelung beim Schließen der Schutzvorrichtung vermieden.	SS
Kurzer drehbarer Griff	Kurze Reichweite für Verwendung mit 40 mm breiten Geräten. (Dadurch ist kein separater Griff an drehbaren Schutzvorrichtungen erforderlich.)	HS1

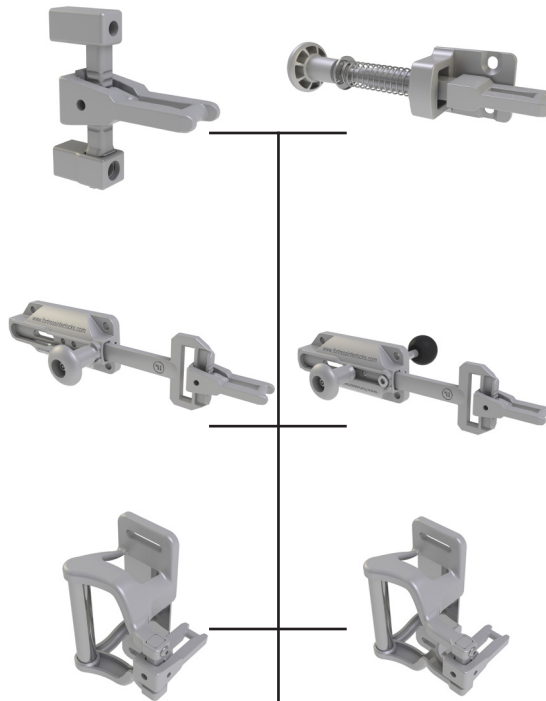

Beschreibung	Information	Teile-Nr.
Handbetrieben	Handbetriebener Aktuator mit Rückstellfeder.	SD
Zungenschieber mit innerem Griff, aber ohne Rückstellfeder	Gleitbewegung hält die Tür geschlossen. Wie SN, jedoch ermöglicht der Notentriegelungsknopf das <b>Öffnen</b> der Tür <b>nur</b> von innen, wenn das Hauptgerät entriegelt ist.	SI
Schmalere Zungenschieber mit Innengriff mit Abstandhalter hinter dem Knopf	Wie SI, jedoch ermöglicht der Notentriegelungsknopf das <b>Öffnen und Schließen</b> der Tür von innen, wenn das Hauptgerät verriegelt ist.	SF
Langer drehbarer Griff	Drehbarer Griff mit langer Reichweite für Verwendung mit 80 mm breiten Geräten.	HL1

Beschreibung	Teile-Nr.	Beschreibung	Teile-Nr.
Stirnseite	1	Nach hinten gerichtet	3
Nach links gerichtet	2	Nach rechts gerichtet	4

Beschreibung	Information	Teile-Nr.
Lineare Einfügung schmaler Kopf	Hohe Festigkeit und Haltbarkeit, geeignet für alle „S“-Aktuatoren und Front-/Links-/Rück-/Rechtsverblendungen.	S6

Fügen Sie Ihre gewählte Teilenummer hier ein	Stellantrieb	Übergabe	Kopf	Druckadapter Notentriegelung	Adapter für festsitzende Schlüssel	Schutzschalter/Sicherheitsverriegelung

# Aktuatoren, Handhabung und Köpfe

## Schritt 1: Wählen Sie den Aktuator, die Handhabung und den Kopf

Beschreibung	Information	Teile-Nr.
Lineare Einsteckzunge	Hohe Festigkeit und Fehlansrichtung, geeignet für alle „T“-Kopfkonfigurationen.	TA

Beschreibung	Information	Teile-Nr.
Schieber ohne Feder	Gleitbewegung hält die Tür geschlossen. Ohne Rückstellfeder bleibt der Schieber in der Position, in der er sich befindet.	TN

Beschreibung	Information	Teile-Nr.
Schieber mit einer Rückstellfeder	Gleitbewegung hält die Tür geschlossen. Die Rückstellfeder zieht den Schieber beim Entriegeln auf. Kollision mit Verriegelung beim Schließen der Schutzvorrichtung vermieden.	TS

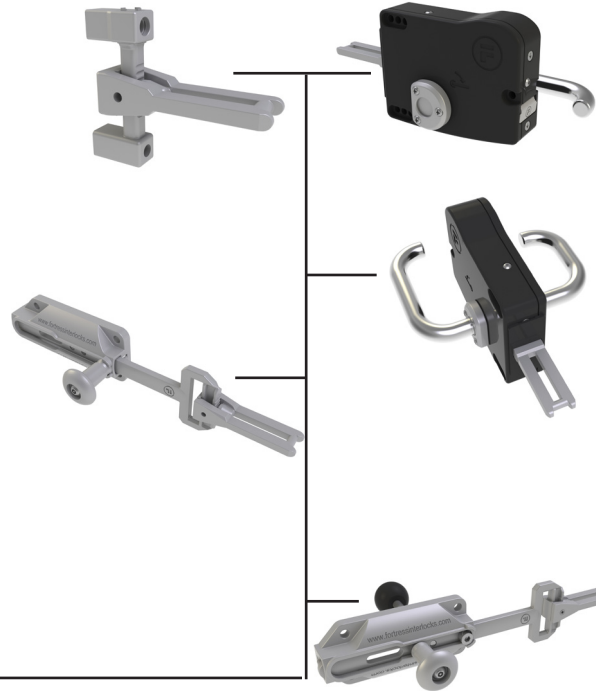

Beschreibung	Information	Teile-Nr.
proGriff keine interne Freigabe	Ergonomischer Griff für Maschinenbewachung aber keine Methode, um die Tür von innen zu öffnen.	EN

Beschreibung	Information	Teile-Nr.
proGriff, mit internem Zugangsgriff	Ergonomischer Griff für Maschinenschutz Der interne Zugangsgriff ermöglicht das Öffnen <b>und Schließen</b> von innen.	EF

Beschreibung	Information	Teile-Nr.
Schieber mit internem Griff, aber ohne Rückstellfeder	Gleitbewegung hält die Tür geschlossen. Wie TN, jedoch ermöglicht der Notentriegelungsknopf <b>nur das Öffnen</b> der Tür von innen, wenn das Hauptgerät entriegelt ist.	TI

Beschreibung	Information	Teile-Nr.
Schieber mit internem Griff mit Abstandhalter hinter dem Knopf	Wie TN, jedoch ermöglicht der Notentriegelungsknopf das Öffnen <b>und Schließen</b> der Tür von innen, wenn das Hauptgerät verriegelt ist.	TF

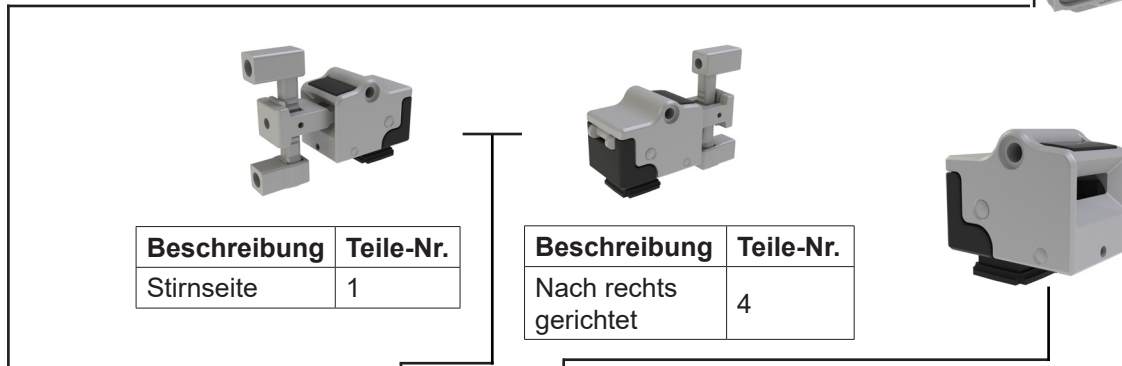

Beschreibung	Information	Teile-Nr.
Linearer Einsteckkopf	Hohe Festigkeit und Haltbarkeit, geeignet für alle „T“-Aktuatoren und Links-/Rechtsverblendungen.	T6

Fügen Sie Ihre gewählte Teilenummer hier ein	Stellantrieb	Übergabe	Kopf	Druckadapter Notentriegelung	Adapter für festsitzende Schlüssel	Schutzschalter/ Sicherheitsverriegelung

# Aktuatoren, Handhabung und Köpfe

## Schritt 1: Wählen Sie den Aktuator, die Handhabung und den Kopf

Beschreibung	Information	Teile-Nr.
Dreheinsatzgriff	Gleitbewegung hält die Tür geschlossen. Ideal für nicht verriegelnde Einrichtungen.	MA



Beschreibung	Information	Teile-Nr.
Notentriegelungsgriff in einem Arbeitsschritt	Der rote Griff setzt alle Verriegelungsmechanismen außer Kraft und öffnet Sicherheitskontakte, um eine Notentriegelung zu ermöglichen.	EI

Beschreibung	Information	Teile-Nr.
Einfacher Notentriegelungsgriff in einem Arbeitsschritt	Der rote Griff setzt alle Verriegelungsmechanismen außer Kraft und öffnet Sicherheitskontakte, um eine Notentriegelung zu ermöglichen. Der rote Griff kann die Tür auch von innen schließen.	EJ



Beschreibung	Information	Teile-Nr.
Drehbarer Einsteckkopf	Drehbarer Einsteckkopf passend für MA-Aktuator und Links- / Rechtsverblendungen.	M6



Beschreibung	Information	Teile-Nr.
Notentriegelungskopf in einem Arbeitsschritt	Notentriegelungskopf mit automatischer Rückstellung in einem Arbeitsschritt. Geeignet für EI- und EJ-Griff-Aktuatoren und Links-/ Rechtsverblendungen.	A6



Beschreibung	Information	Teile-Nr.
Notentriegelungskopf mit Schlüsselerückstellung in einem Arbeitsschritt.	Notentriegelungskopf mit Schlüsselerückstellung in einem Arbeitsschritt. Geeignet für EI- und EJ-Griff-Aktuatoren und Links-/ Rechtsverblendungen.	I6



Beschreibung	Teile-Nr.
Nach links gerichtet	2



Beschreibung	Teile-Nr.
Nach rechts gerichtet	4

Fügen Sie Ihre gewählte Teilenummer hier ein	Stellantrieb	Übergabe	Kopf	Druckadapter Notentriegelung	Adapter für feststehende Schlüssel	Schutzschalter/ Sicherheitsverriegelung

## Schritt 2: Wollen Sie eine Notentriegelung?

### Beschreibung

Ein Druckadapter Notentriegelung ermöglicht das Öffnen der Schutzvorrichtung, auch wenn das Gerät mit Schlüsseln und/oder Magneten verriegelt ist. Ein Druckadapter Notentriegelung ist nicht erforderlich, wenn bereits eine Notentriegelungskopf- und Griffkombination in einem Arbeitsschritt angegeben wurde.

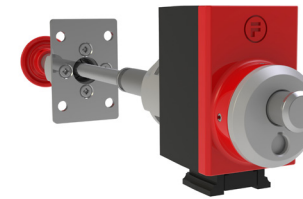

Beschreibung	Information	Teile-Nr.
Drucktaster Rücksetzung	Setzt alle Verriegelungsmechanismen außer Kraft und öffnet Sicherheitskontakte, um eine Notentriegelung zu ermöglichen. Die einfache Druck-Rückstellung ermöglicht einen schnellen Neustart. Geeignet für Schutzvorrichtungen bis zu 60 mm Dicke.	RX

Beschreibung	Information	Teile-Nr.
Drucktaster Rücksetzung variable Länge	Wie RX, aber geeignet. Geeignet für Schutzvorrichtungen bis zu 300 mm Dicke.	RZ

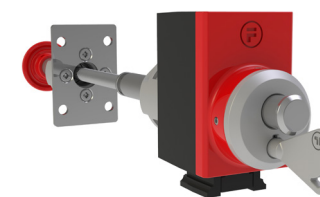

Beschreibung	Information	Teile-Nr.
Rücksetzung Sicherheitswerkzeug	Same as RX but key reset to ensure all incidents are reported those employees with a reset key.	R2

Beschreibung	Information	Teile-Nr.
Rücksetzung Sicherheitswerkzeug variable Länge	Same as R2 but suitable. Suitable for guards up to 300mm thick.	R4

Fügen Sie Ihre gewählte Teilenummer hier ein	Stellantrieb	Übergabe	Kopf	Druckadapter Notentriegelung	Adapter für festsitzende Schlüssel	Schutzschalter/ Sicherheitsverriegelung





## Schritt 3: Einen Adapter für festsitzende Schlüssel auswählen

Zwangsentnommener Schlüssel für das Personal, um den Innenbereich zu gelangen



**am**  
Wenn Sie einen I6/ I7/A6/A7 oder einen Druckadapter Notentriegelung ausgewählt haben, wählen Sie dann eine Entriegelungssperre.

Zusätzliche Sicherheitsschlüssel für mehrere Mitarbeiter – SK



Zugangsschlüssel erforderlich, um den Schutz zu entsperren – AK



Beschreibung	Teile-Nr.
Standardschloss	L
Entriegelungssperre (muss verwendet werden, wenn eine Drucknotentriegelung oder ein einfacher Notentriegelungskopf und -griff ausgewählt wurde).	R

Beschreibung	Teile-Nr.
Standardschloss ohne Staubabdeckung	1
Standardschloss mit Staubabdeckung	2
Standardschloss mit Vorhängeschloss-Staubabdeckung	3
Masterfähiges Schloss ohne Staubabdeckung	6
Masterfähiges Schloss mit Staubabdeckung	7
Masterfähiges Schloss mit Vorhängeschloss-Staubabdeckung	8

Beschreibung	Teile-Nr.
Standardschloss	L
Entriegelungssperre (muss verwendet werden, wenn eine Drucknotentriegelung oder ein einfacher Notentriegelungskopf und -griff ausgewählt wurde).	R

Beschreibung	Teile-Nr.
Standardschloss ohne Staubabdeckung	1
Standardschloss mit Staubabdeckung	2
Standardschloss mit Vorhängeschloss-Staubabdeckung	3
Masterfähiges Schloss ohne Staubabdeckung	6
Masterfähiges Schloss mit Staubabdeckung	7
Masterfähiges Schloss mit Vorhängeschloss-Staubabdeckung	8

Beschreibung	Teile-Nr.
Anzahl der benötigten Schlüsseladapter	1 - 9



Fügen Sie Ihre gewählte Teilenummer hier ein	Stellantrieb	Übergabe	Kopf	Druckadapter Notentriegelung	Adapter für festsitzende Schlüssel	Schutzschalter/ Sicherheitsverriegelung

**am**  
Die maximale Gesamtanzahl an ausgewählten Sicherheits- und Zugangsschlössern in einer Konfiguration beträgt 9.

## Schritt 4: Wählen Sie einen elektrischen Schalt-/Verriegelungskorpus

Beschreibung	Information	Teile-Nr.
Superflacher LOK-Körper	Magnetgesteuerter Sicherheitsschalter. Hält die Tür verriegelt, bis das Signal zum Entriegeln gesendet wird. 40 mm breit.	ZL
Superflacher LOK-Körper – Freigabe	Wie ZL, ermöglicht jedoch die Beeinflussung der Verriegelung durch einen Schiebe-Entriegelungsadapter. Nur 40 mm breit.	ZR

Beschreibung	Information	Teile-Nr.
LOK Korpus	Magnetgesteuerter Sicherheitsschalter. Hält die Tür verriegelt, bis das Signal zum Entriegeln gesendet wird. 80mm breit.	SL
LOK Korpus – Freigabe	Wie SL, ermöglicht jedoch, dass der Druckadapter Notentriegelung oder der Notentriegelungskopf und -griff in einem Schritt die Verriegelung außer Kraft setzt. Nur 80 mm breit.	SR

Beschreibung	Information	Teile-Nr.
STOP Korpus	Nicht verriegelnder Sicherheitsschalter.	ST



Spannungsoptionen	Teile-Nr.
24 V	4
pro-Netzanschluss (nur 80 mm breite Varianten)	P
110 V (nur 80 mm breite Varianten)	1
110 V (nur 80 mm breite Varianten)	2
ASi (nur 80 mm breite Varianten)	8

Elektromagnetart und Übersteuerungsoptionen	Teile-Nr.
Keine Verriegelung (nur Sicherheitsschaltergeräte)	0
Power-To-Unlock-Hilfsentriegelung	1
Power-To-Unlock-Notentriegelung	2
Power-to-Lock (nur 24 V, 110 V und ASi)	6

Sicherheitsschaltprinzip-Optionen	Teile-Nr.
Sicherheit an Schutzverriegelung für Power-To-Unlock-Magnetverriegelungsgeräte. Power-To-Lock-Magnetverriegelungsgeräte sind immer auf Sicherheit bedacht.	1
Sicherheit bei magnetgesteuerten Schutzvorrichtung-Verriegelungsgeräten.	6

**am**  
Superflacher proLOK kann nur in 24 V konfiguriert werden.

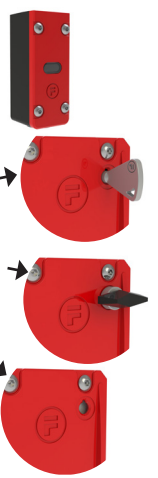

**am**  
Wenn Sie einen Druckadapter Notentriegelung oder einen Notentriegelungskopf und -griff in einem Schritt ausgewählt haben, wählen Sie dann eine Entriegelungssperre.

**am**  
Wenn keine zusätzliche Steuerungsfunktionalität erforderlich ist, fahren Sie mit dem Verdrahtungsschritt 9 fort.

Fügen Sie Ihre gewählte Teilenummer hier ein	Stellantrieb	Übergabe	Kopf	Druckadapter Notentriegelung	Adapter für festsitzende Schlüssel	Schutzschalter/ Sicherheitsverriegelung

Steuerungsoptionen – sobald die fundamentale Verriegelungskonfiguration eingerichtet ist, können Steuerungsfunktionen in Optionskapseln“ hinzugefügt werden

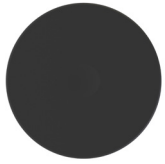

**00**  
Leer



**LR**  
Rote Lampe



**LY**  
Gelbe Lampe



**LG**  
Grüne Lampe



**LB**  
Blaue Lampe



**LW**  
Weiße Lampe



**Laser-Gravur:**  
2 Zeilen von 8  
Zeichen



**ET**  
Not-Aus  
(Dreh-Rückstellung)



**EP**  
Not-Aus  
(Zieh-Rückstellung)



**EI**  
Not-Aus (Beleuchtete  
Dreh-Rückstellung)



**EM**  
Not-Aus (mit zusätzlichen  
Überwachungskontakten,  
Dreh-Rückstellung)



**2E**  
Einrastender  
Wahlschalter  
(beleuchtet)



**2F**  
Kurzzeit-Wahlschalter  
(beleuchtet)



**K5**  
Einrastender  
Schlüsselschalter  
(90 Grad)



**PB**  
Schwarzer, nicht  
beleuchteter Drucktaster

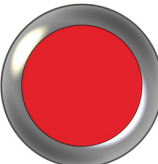

**P1**  
Roter  
Leuchtdrucktaster

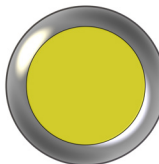

**P2**  
Gelber  
Leuchtdrucktaster

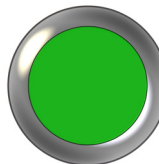

**P3**  
Grüner  
Leuchtdrucktaster



**P6**  
Blauer  
Leuchtdrucktaster



**P7**  
Weißer  
Leuchtdrucktaster

**am**  
2E-,  
2F- und K5-  
Optionen können  
nur in der oberen  
rechten oder unteren  
linken Position  
angebracht  
werden.



**Laser-Gravur:**  
2 Zeilen von 8  
Zeichen



**RG**  
RFID-Lesegerät

**am**  
Bitte  
kontaktieren Sie  
Fortress, um Ihren  
RFID-Leser zu  
bestätigen.

**am**  
Wenn keine  
Optionskapsel  
erforderlich ist,  
fahren Sie mit  
Verdrahtungsschritt  
9 fort.

## Schritt 5: Schmale Optionskapseln



Einzelne  
Netzteilgeräte sind auf  
Anfrage erhältlich.

Beschreibung	Teile-Nr.
Autonome schmale Kapsel mit gemeinsamer Stromversorgung.	V
Die schmale Kapsel wird unter dem <i>proStop</i> oder dem schmalen <i>proLOK</i> -Teil mit gemeinsamer Stromversorgung befestigt.	K



Wenn keine  
Optionskapsel  
erforderlich ist,  
fahren Sie mit  
Verdrahtungsschritt  
9 fort.

Wählen Sie Ihre Drucktaster, Wahlschalter und Lampen aus dem Bereich Steuerungsoptionen in dieser Bestellreihenfolge aus:

1. Oberste Position
2. Mittlere Position
3. Untere Position



Fügen Sie Ihre gewählte Teilenummer hier ein	Stellantrieb	Übergabe	Kopf	Druckadapter Notentriegelung	Adapter für festsitzende Schlüssel			Schutzschalter/ Sicherheitsverriegelung	Schmale Optionskapsel

## Schritt 6: Schlüsselschalter-Kapsel



Beschreibung	Teile-Nr.
Eigenständige Schlüsselschaltermodule ohne Löcher auf der Oberseite des Modulgehäuses.	0
Schlüsselschalter-Gehäuse mit zwei Löchern auf der Oberseite zur Befestigung an der Sicherheitsverriegelungsbaugruppe.	2

Beschreibung	Teile-Nr.
Standardschloss ohne Staubabdeckung	1
Standardschloss mit Staubabdeckung	2
Standardschloss mit Vorhängeschloss-Staubabdeckung	3
Masterfähiges Schloss ohne Staubabdeckung	6
Masterfähiges Schloss mit Staubabdeckung	7
Masterfähiges Schloss mit Vorhängeschloss-Staubabdeckung	8

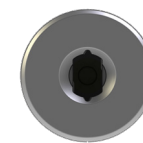

**am**

2NO/2NC-Sicherheitsschalter durch Schlüssel aktiviert und von Verriegelungsschaltern getrennt. Häufige Anwendungen sind die Anforderung des Gerätestopps für die Freigabe des Teach-Modus oder die Verhinderung eines Geräteneustarts.

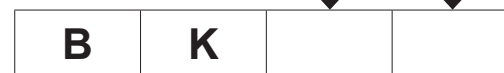

Fügen Sie Ihre gewählte Teilenummer hier ein	Stellantrieb	Übergabe	Kopf	Druckadapter Notentriegelung	Adapter für festsitzende Schlüssel		Schutzschalter/ Sicherheitsverriegelung	Schlüsselschalter Optionskapsel

## Schritt 7: Optionskapsel

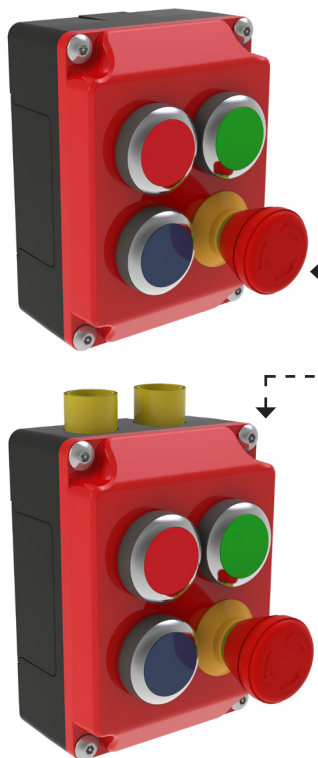

Beschreibung	Teile-Nr.
Eigenständige Optionskapsel ohne Löcher auf der Oberseite des Gehäuses.	V
Optionsgehäuse mit zwei Löchern auf der Oberseite des Gehäuses für die Montage an proLOK-Körper.	J



Wählen Sie Ihre Drucktaster, Wahlschalter und Lampen aus dem Bereich Steuerungsoptionen in dieser Bestellreihenfolge aus:

1. Oben links
2. Oben rechts
3. Unten links
4. Unten rechts

Sensoren – nur 24 V	Teile-Nr.
Kein Sensor	N
Kodierter Magnet – Links	C
Kodierter Magnet – Rechts	D
RFID-Sensor – Links	X
RFID-Sensor – Rechts	Q
Magnetsensor – Links	F
Magnetsensor – Rechts	J

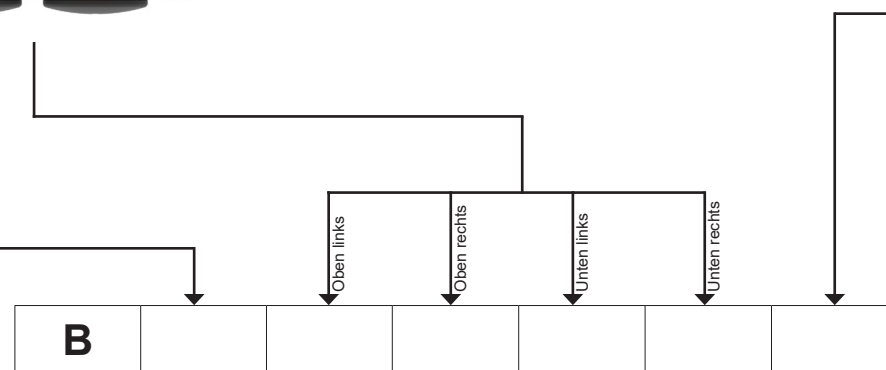

Fügen Sie Ihre gewählte Teilenummer hier ein	Stellantrieb	Übergabe	Kopf	Druckadapter Notentriegelung	Adapter für feststehende Schlüssel		Schutzschalter/ Sicherheitsverriegelung	Optionskapsel

## Schritt 8: Vernetzte Optionskapsel

Beschreibung	PROFINET	EtherNet/IP
Vernetzte Optionskapsel zum Schutz der Verriegelungsbaugruppe.	D	H



**am**

Wenn Sie eine proNet-Optionskapsel gewählt haben, dann ist Ihr amCardpro-Gerät jetzt vollständig. Wenn keine proNet-Optionskapsel erforderlich ist, fahren Sie mit dem Verdrahtungsschritt 9 fort.



**Wählen Sie Ihre Drucktaster, Wahlschalter und Lampen aus dem Bereich Steuerungsoptionen in dieser Bestellreihenfolge aus:**

1. Oben links
2. Oben rechts
3. Unten links
4. Unten rechts

Anschlussoptionen		Teile-Nr.
3 QD set	1 x Stecker M12-Leistung, 2 x Daten.	07
4 QD set	1 x Stecker M12 Leistung, 2 x Daten, 1 x M12 5-polig, externe Sicherheitsschalteingänge.	09
4 QD set	1 x Stecker M12 Strom, 1 Buchse M12 Strom, 2 x Daten.	10
4 QD set	1 x Stecker Strom, 1 x Buchse Strom (5-polig 7/8"), 2 x Daten.	11
4 QD set	1 x Stecker Strom, 1 x Buchse Strom (4-polig 7/8"), 2 x Daten.	14
4 QD set	1 x Stecker M12 Leistung, 2 x Daten, 1 x M12 8-polig M12 Buchse für Spitzenleistung.	16
4 QD set	1 x Stecker M12-Leistung, 2 x Daten, 1 x Buchse für fest verdrahtete Sicherheitsausgänge.	19

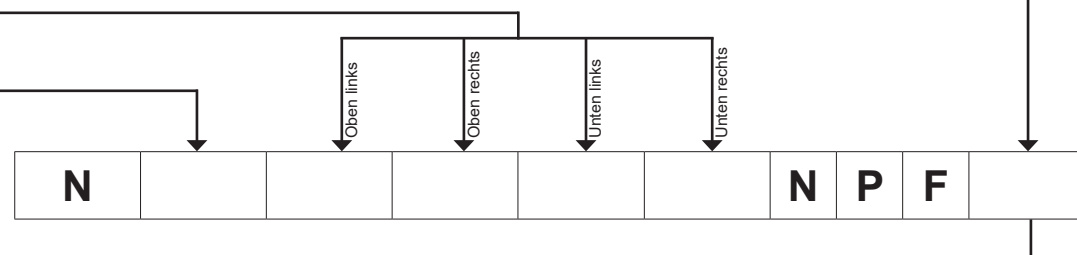

Fügen Sie Ihre gewählte Teilenummer hier ein	Stellantrieb	Übergabe	Kopf	Druckadapter Notentriegelung	Adapter für festsitzende Schlüssel	Schutzschalter/ Sicherheitsverriegelung	Vernetzte Optionskapsel

## Schritt 9: Schnelltrennungs-Verbindungsoptionen



Wenn keine Vorverdrahtung gewünscht ist oder ein eproNet-Optionskapsel ausgewählt wurde, ist kein Schnelltrenenstecker erforderlich.

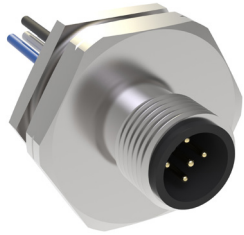

**D1**  
5-polig M12 QD

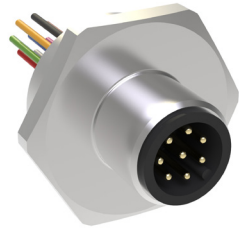

**D3**  
8-polig M12 QD

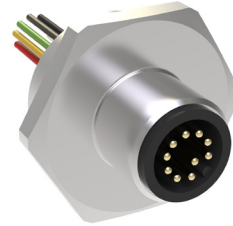

**D7**  
10-polig M12 QD



**D8**  
12-polig M12 QD

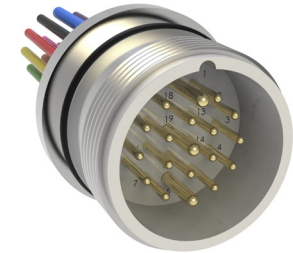

**F2**  
19-polig M23 QD



Fortress kann amGardpro-Geräte auf Kundenanforderungen verdrahten oder wir können einen Schaltplan empfehlen. Wenden Sie sich für weitere Informationen an Ihren Fortress-Vertreter vor Ort.

Schaltplan-Nr.	Links	Rechts
T#####		

Fügen Sie Ihre gewählte Teilenummer hier ein	Stellantrieb	Übergabe	Kopf	Druckadapter Notentriegelung	Adapter für festsitzende Schlüssel	Schutzschalter/ Sicherheitsverriegelung	Optionskapsel	Schnelltrennungen	Montageplatten



## Schritt 10: Zubehör

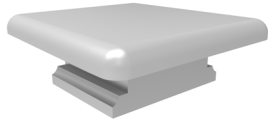

Beschreibung	Information	Teile-Nr.
Kappe	Um Baugruppen ohne Köpfe zu beenden.	C6

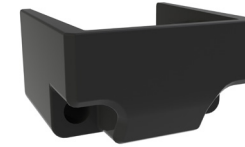

Beschreibung	Information	Teile-Nr.
Fuß	Um Konfigurationen ohne Schalter zu beenden.	FT

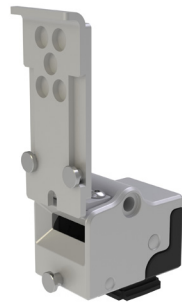

Beschreibung	Information	Teile-Nr.
Drop-Down Aussperrung	Vorhängeschlossfähige Ergänzung zu amGardpro-Kopfmodulen. Vorhängeschlosslöcher lassen sich nur ausrichten, wenn der Aktuator entfernt wurde.	DD7



Beschreibung	Information	Teile-Nr.
Aussperrclip	Vorhängeschlossfähige Ergänzung zu amGardpro-Kopfmodulen. 3 x 8 mm Vorhängeschlosslöcher lassen sich nur ausrichten, wenn der Clip im Kopf befestigt ist.	SL8 – geeignet für „S“-Kopf
		TL8 – geeignet für „T“-Kopf



# FORTRESS

## SCHWEIZ

Rolf Muri AG  
Tödistrasse 48  
CH-8810 Horgen

Telefon: 044/727 99 00  
E-Mail : office@rolfmuri.ch

## FORTRESS

”

Wir können beruhigt sein, dass unsere Mitarbeiter gesichert und durch Ausstattung von Fortress geschützt sind.

“



## FORTRESS

”

Die größte Stärke von Fortress liegt in maßgeschneiderten Lösungen bei kurzer Bearbeitungszeit und das Unternehmen setzt alle Mittel für die Herausforderung ein, als oberste Priorität die Bedürfnisse des Kunden zufrieden zu stellen.

“



## FORTRESS

”

Fortress zeichnet sich am stärksten dadurch aus, jedem Kunden die stabilste und sicherste Lösung zu bieten – und alle Lösungen können dabei völlig auf den Kunden zugeschnitten werden und sind von hoher Qualität.

“



## FORTRESS

”

Wir schätzen Lieferanten, die bei der Einhaltung der Standards helfen können und Handlungsempfehlungen bieten, die sich direkt auf unsere Anwendungen beziehen.



“





## Weltweite Niederlassungen von Fortress

 [www.fortress-safety.com](http://www.fortress-safety.com)



### Fortress Interlocks Ltd

 +44 (0)1902 349000  
 sales@fortress-safety.com



### Fortress Interlocks USA

 +1 (859) 578 2390  
 us@fortress-safety.com



### Fortress Interlocks China

 +86 (021) 6167 9002  
 china@fortress-safety.com



### Fortress Interlocks Europe

 +31 (0)10 7536060  
 europe@fortress-safety.com

### Fortress Interlocks Pty Ltd

 +61 (0)3 9771 5350  
 australia@fortress-safety.com

### Fortress Interlocks India

 +91 7042358818  
 india@fortress-safety.com